

Ограждение полуростовое

ИНСТРУКЦИЯ ПО УСТАНОВКЕ И ЭКСПЛУАТАЦИИ



Оглавление

Назначение и краткое описание.....	1
Условия эксплуатации	1
Габаритные размеры	1
Элементы ограждения	2
Чертежи типовых ограждений	6
Требования безопасности при монтаже ограждения	7
Инструмент для стандартного монтажа ограждения.....	8
Порядок установки	8
Эксплуатация и обслуживание ограждений.....	9
Транспортировка и хранение	10
Гарантийные обязательства	10

Назначение и краткое описание

Полуростовое ограждение предназначено для формирования зон прохода в местах установки турникетов, на проходных предприятий, бизнес-центров, образовательных и медицинских учреждений и т.п.

Ограждение формируется из стандартных стоек, поручней и поворотных створок. Для соединения горизонтальных элементов ограждения и стоек применяются муфты. Подбирая различные варианты комплектаций, можно сформировать любую конфигурацию ограждения.

Стойки и горизонтальные элементы изготавливаются из полированной нержавеющей стали AISI 201, соединительные элементы изготавливаются из полированной нержавеющей стали AISI 304.

Условия эксплуатации

Ограждения по устойчивости к воздействию климатических факторов соответствуют исполнению УХЛ3.1 по ГОСТ 15150-69 (для эксплуатации в закрытых помещениях с естественной вентиляцией без искусственно регулируемых климатических условий, где колебания температуры и влажности воздуха и воздействие песка и пыли существенно меньше, чем на открытом воздухе, например, в металлических с теплоизоляцией, каменных, бетонных, деревянных помещениях (отсутствие воздействия атмосферных осадков, прямого солнечного излучения; существенное уменьшение ветра; существенное уменьшение или отсутствие воздействия рассеянного солнечного излучения) и конденсации влаги или в нерегулярно отапливаемых помещениях).

Ограждение должно эксплуатироваться при температуре от -10°C до $+50^{\circ}\text{C}$ и относительной влажности воздуха до 75% при $+15^{\circ}\text{C}$.

Габаритные размеры

Высота стойки ограждения:	1000 мм
Диаметр стойки ограждения:	50,8 мм
Диаметр поручня ограждения и трубы поворотной створки:	32 мм
Расстояние между горизонтальными поручнями:	445 мм

Элементы ограждения

1. TSb-V - Стойка универсальная трехсторонняя, с шестью отверстиями для крепления муфт TSb-M, TSb-MK

- Диаметр: 50,8 мм
- Высота: 1000 мм
- Расстояние между отверстиями крепления муфт: 445 мм

Стойка изготовлена из полированной нержавеющей стали AISI 201.

Крышка фланца крепления к полу предустановлена на производстве.

В комплекте поставляются 3 анкера 10x110 мм.

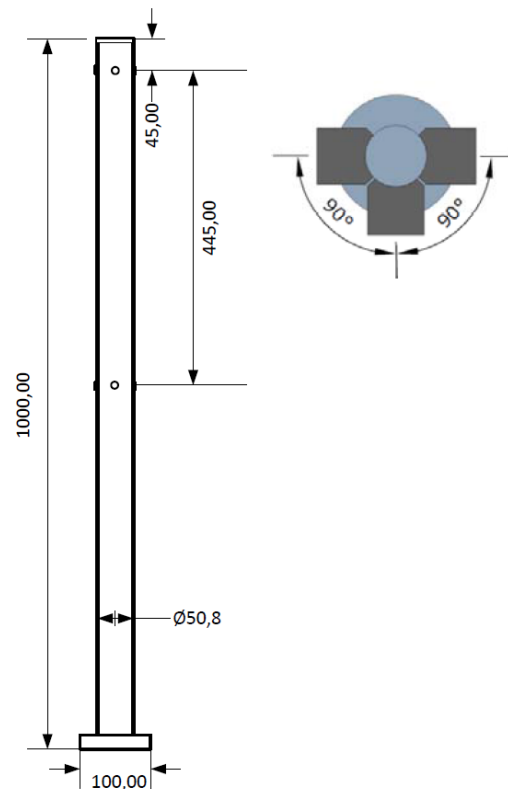

2. TSb-VK - Стойка универсальная трехсторонняя, с шестью отверстиями для крепления муфт TSb-M, TSb-MK и отверстием для фиксатора поворотной створки TSb-K

- Диаметр: 50,8 мм
- Высота: 1000 мм
- Расстояние между отверстиями крепления муфт: 445 мм

Стойка изготовлена из полированной нержавеющей стали AISI 201.

Крышка фланца крепления к полу предустановлена на производстве.

В комплекте поставляются 3 анкера 10x110 мм.

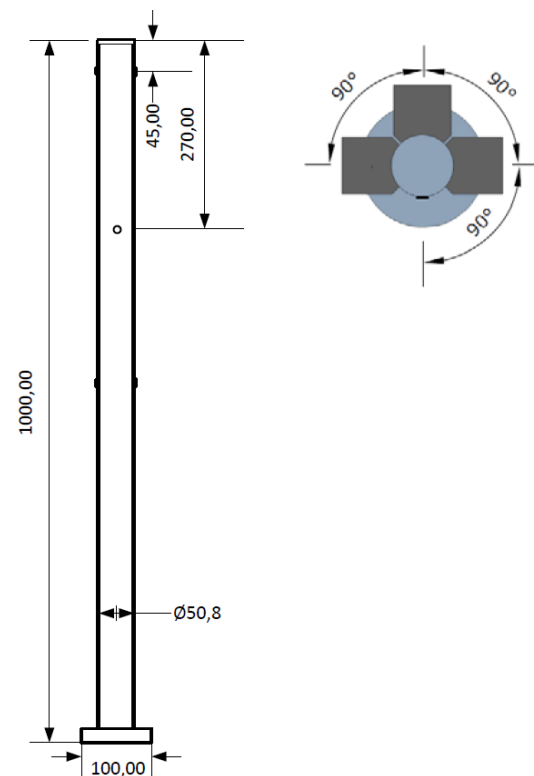

3. TSb-VR - Стойка с площадкой для крепления считывателя, с шестью отверстиями для крепления муфт TSb-M, TSb-MK.

- Диаметр: 50,8 мм
- Высота: 1000 мм
- Расстояние между отверстиями крепления муфт: 445 мм

Стойка изготовлена из полированной нержавеющей стали AISI 201.

Крышка фланца крепления к полу предустановлена на производстве.

В комплекте поставляются 3 анкера 10x110 мм.

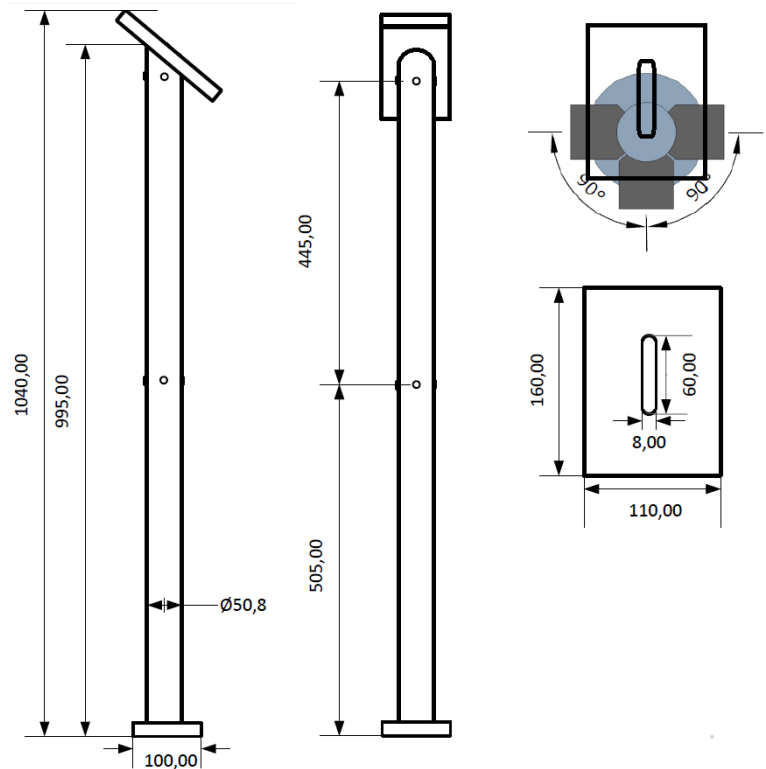

4. TSb-K - Поворотная створка

Поворотная створка предназначена для организации поворотной секции ограждения типа "Антипаника".

Используется совместно с шарнирными муфтами TSb-MK и стойками TSb-V и TSb-VK.

Труба диаметром 32 мм из полированной нержавеющей стали AISI 201.

Ширина перекрываемого прохода 1300 мм. Ширина может быть уменьшена путем укорачивания створки.

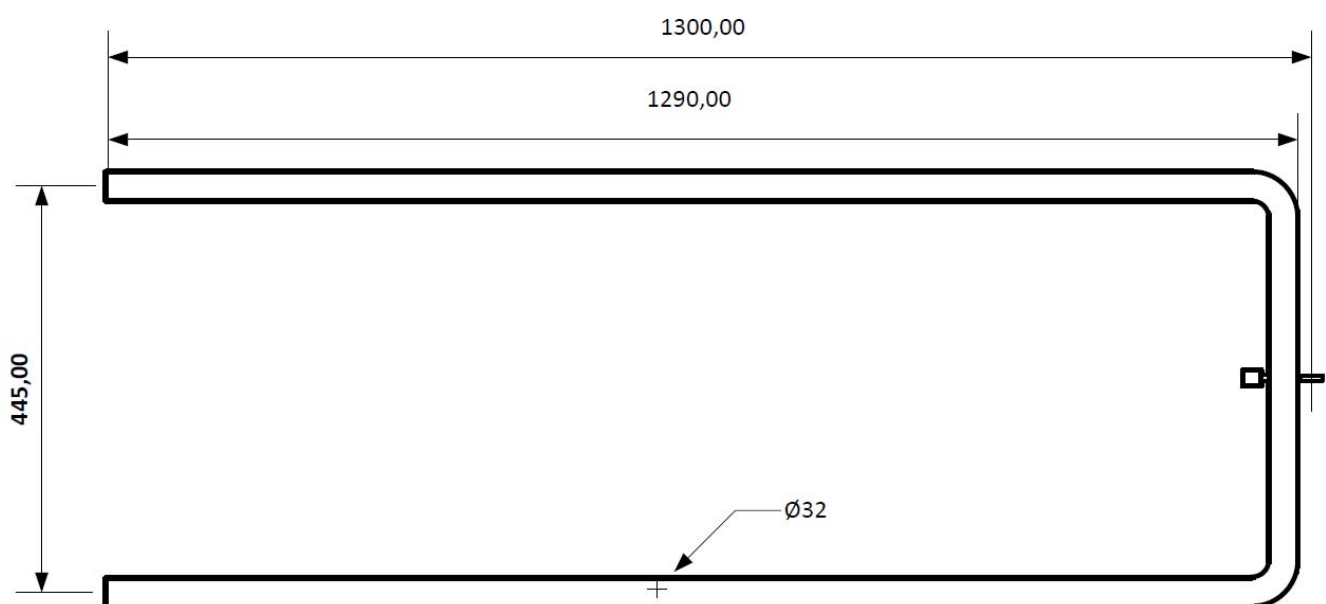

5. TSb-H - Поручень прямой (985 мм)

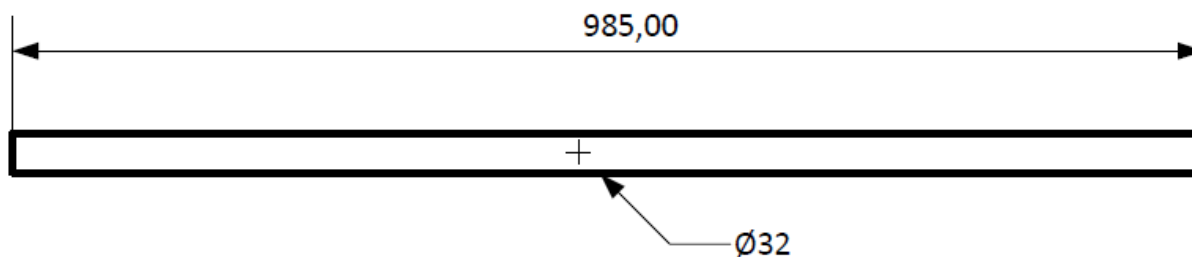

Поручень диаметром 32 мм и длиной 985 мм. Материал - нержавеющая сталь AISI 201.

Поручень предназначен для организации стационарного ограждения совместно со стойками TSb-V, TSb-VK и муфтами TSb-M, TSb-MK, TSb-MW.

6. TSb-HL - Поручень прямой (1485 мм)

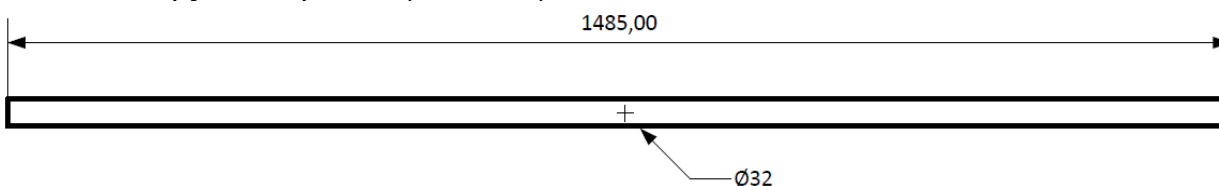

Поручень диаметром 32 мм и длиной 1485 мм. Материал - нержавеющая сталь AISI 201.

Поручень предназначен для организации стационарного ограждения совместно со стойками TSb-V, TSb-VK и муфтами TSb-M, TSb-MK, TSb-MW.

7. TSb-M - Муфта крепления поручня к стойке



Материал: полированная нержавеющая сталь AISI 304.

- Диаметр: 38 мм

- Длина: 39 мм

8. TSb-MW - Муфта крепления поручня к стене или другой вертикальной поверхности



Материал: полированная нержавеющая сталь AISI 304.

- Диаметр: 39 мм

- Длина: 33 мм

9. TSb-MK - Муфта шарнирная.



Муфта шарнирная предназначена для организации секции ограждения типа "Антипаника" (необходимы 2 шт. в составе с поворотной створкой TSb-K).

Муфты могут использоваться для создания стационарных ограждений, соединяемых под свободным углом от 0 до 90 градусов.

Материал: полированная нержавеющая сталь AISI 304.

- Диаметр: 40 мм

- Длина: 93 мм

10. TSb-TK - Табличка для поворотной сворки с элементами крепления



Табличка изготовлена из пенокартона и имеет 4 элемента крепления. Устанавливается в распор в поворотную секцию ограждения.

Чертежи типовых ограждений

Стационарная секция

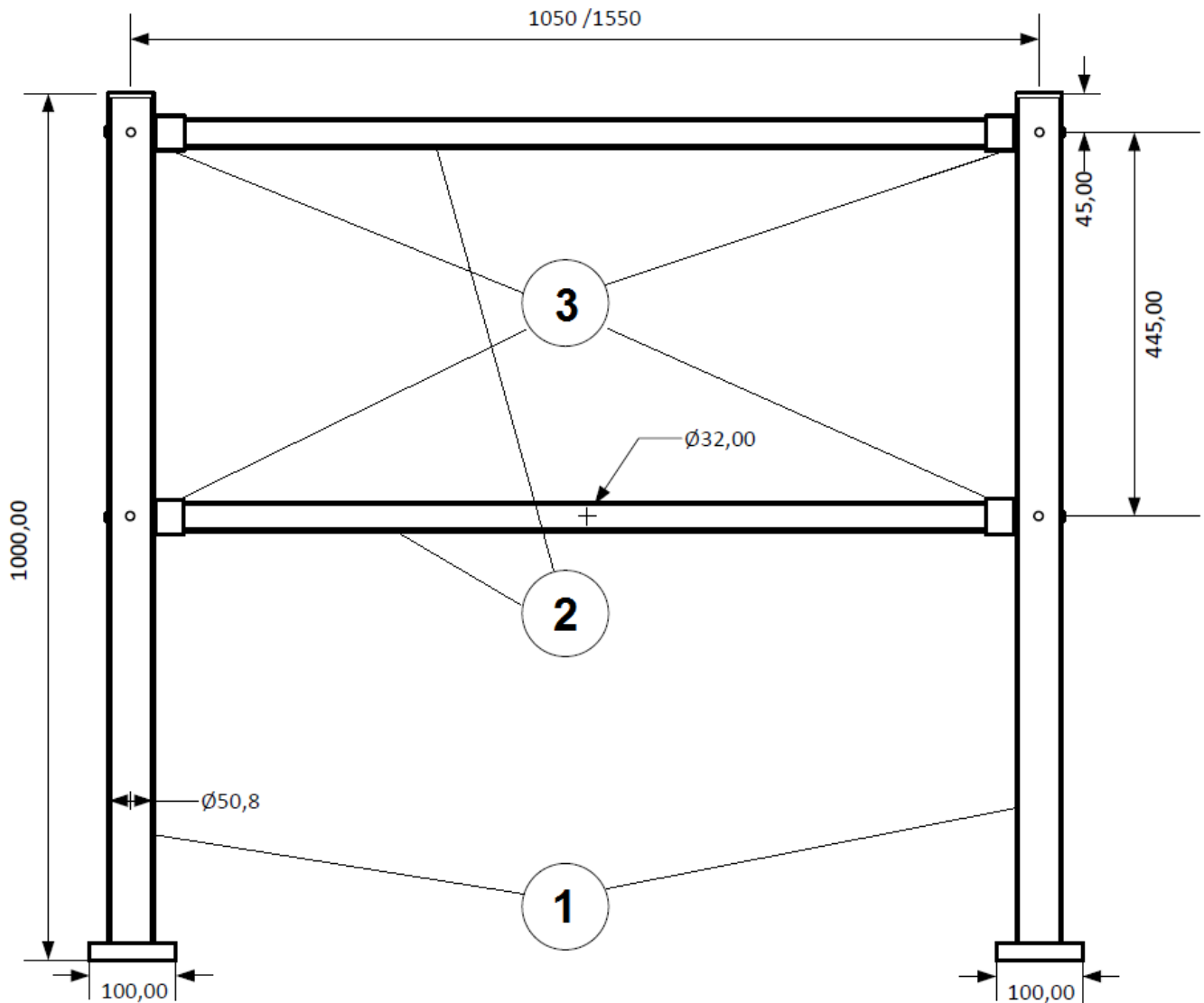

Состав:

- | | | |
|---------------------|--------------------------------------|---------|
| 1) TSb-V | - Стойка универсальная трехсторонняя | - 2 шт. |
| 2) TSb-H или TSb-HL | - Поручень прямой 985 или 1485 мм | - 2 шт. |
| 3) TSb-M | - Муфта крепления поручня к стойке | - 4 шт. |

Секция с поворотной створкой

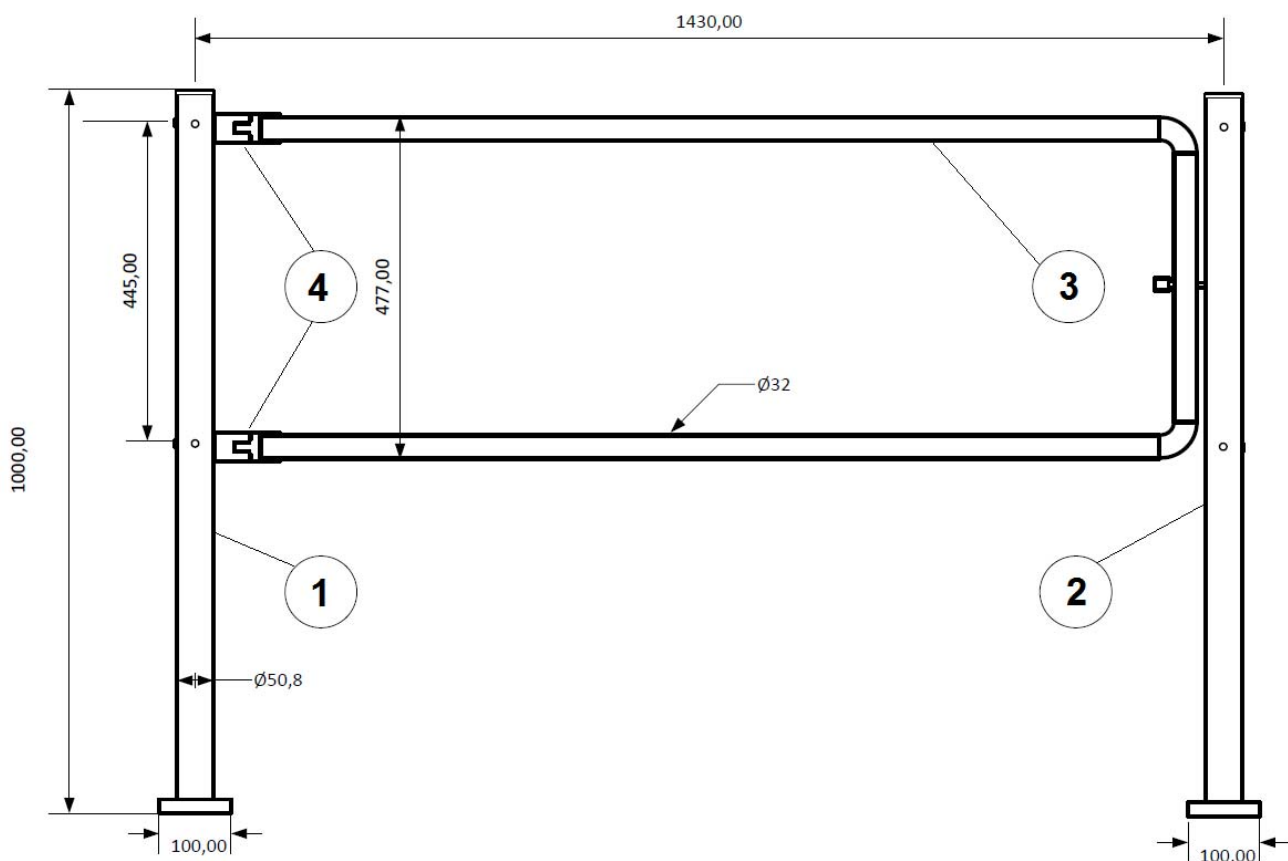

Состав:

- | | |
|---|---------|
| 1) TSb-V - Стойка универсальная трехсторонняя | - 1 шт. |
| 2) TSb-VK - Стойка универсальная трехсторонняя с отверстием для фиксатора | - 1 шт. |
| 3) TSb-K - Створка поворотная | - 1 шт. |
| 4) TSb-MK – Муфта шарнирная | - 2 шт. |

Внимание: открывание створки возможно на угол 90 градусов в каждом направлении. Попытка открывания на больший угол может привести к поломке поворотной секции.

Требования безопасности при монтаже ограждения

Внимание: изготовитель не несет ответственности за повреждения ограждения (элементов ограждения) или других предметов, а также за иной ущерб, возникший в результате действий / бездействия при монтаже или эксплуатации ограждения, если монтаж проводился без соблюдения требований, указанных в данном руководстве.

1. Монтаж ограждения должен производиться лицами, изучившими данное руководство, с соблюдением правил выполнения общестроительных работ и выполнению норм безопасности.
2. Работы по монтажу ограждения рекомендуется выполнять силами двух человек.
3. При проведении монтажных работ запрещается использовать неисправный инструмент.
4. Запрещается оставлять незакрепленные элементы ограждения в вертикальном положении, это может привести к их падению и повреждению.
5. Запрещается устанавливать ограждения на неровную, нестабильную поверхность.

6. Стойки ограждения должны быть надежно закреплены анкерными болтами. Если установочная поверхность требует других установочных изделий, то анкерные болты должны быть заменены на необходимые крепежные элементы (в комплект поставки не входят).

Инструмент для стандартного монтажа ограждения

1. Перфоратор мощностью 1-1,5 кВт;
2. Бур для перфоратора диаметром 10 мм и длиной не менее 100 мм
3. Набор шестигранных ключей (обязательно: 2,5 мм, 5 мм, 6 мм)
4. Ключ рожковый или торцевой на 13 мм
5. Рулетка 2-3 м
6. Уровень строительный

Порядок установки

Внимание: Разметка комплекса ограждений должна производиться одновременно для всего комплекта ограждения согласно проекта. При разметке отверстий под анкерные болты стоек необходимо учитывать взаимное расположение муфт, закреплённых на стойках, а также положение отверстия под фиксатор поворотной створки.

При установке муфт TSb-MW крепления поручней к стене используйте строительный уровень для определения места крепления поручня.

Типовая установка стационарной секции

1. Распакуйте элементы ограждения и проверьте их комплектность.
2. Закрепите муфты TSb-M на вертикальных стойках TSb-V фиксирующим винтом вниз, в соответствии с проектом.
3. Проведите разметку установочной поверхности по центрам стоек в соответствии с проектом.
4. Сделайте разметку отверстий под анкерные болты, используя в качестве шаблона фланец стоек. При разметке отмечайте центр овального отверстия, в последующем это даст возможность небольшой регулировки положения стойки.

При разметке будьте внимательны, необходимо учитывать взаимное расположение муфт, закреплённых на стойках, а также положение отверстия под фиксатор поворотной створки.

5. Просверлите отверстия для анкерных болтов.
6. Установите первую стойку, вставьте анкерные болты в отверстия и не сильно затяните их.
7. Возьмите вторую стойку, вставьте поручни в муфты первой и второй стоек. Закрепите вторую стойку с помощью анкерных болтов. Овальные отверстия во фланцах стоек позволяют немного отрегулировать положение стоек относительно друг друга.
8. Затяните фиксирующие винты в нижней части муфт и анкерные болты в основании стоек.

Типовая установка секции с поворотной створкой

1. Распакуйте элементы ограждения и проверьте их комплектность.
2. Разберите шарнирные муфты TSb-MK, вывинтив центральный болт.
3. Закрепите П-образную часть шарнирной муфты на вертикальной стойке TSb-V широким отверстием вверх.
4. Т-образные части шарнирных муфт закрепите на концах поворотной створки TSb-K, расположив их горизонтально, фиксирующим винтом вниз. Не затягивайте сильно фиксирующий винт, возможно, понадобится регулировка положения Т-образной части.
5. Проведите разметку установочной поверхности по центрам стоек в соответствии с проектом.
6. Сделайте разметку отверстий под анкерные болты, используя в качестве шаблона фланец стоек. При разметке отмечайте центр овального отверстия, в последующем это даст возможность небольшой регулировки положения стойки.

При разметке будьте внимательны, необходимо учитывать взаимное расположение муфт, закреплённых на стойках, а также положение отверстия под фиксатор поворотной створки.

7. Просверлите отверстия для анкерных болтов,
8. Установите стойки, вставьте анкерные болты в отверстия и не сильно затяните их. Овальные отверстия во фланцах стоек позволяют немного отрегулировать положение стоек относительно друг друга.
9. Вставьте Т-образные части муфты в П-образные и заверните центральный болт.
10. Проверьте запираение поворотной секции, при необходимости отпустите фиксирующий винт и отрегулируйте положение Т-образных частей на поворотной секции.
11. Затяните фиксирующие винты в нижней части муфт и анкерные болты в основании стоек.
12. Для установки таблички TSb-TK удалите защитный слой с двустороннего скотча на элементах крепления таблички. Выберите место установки примерно в середине створки и нужное изображение для пути эвакуации, после чего, немного согнув табличку, установите ее в распор между горизонтальными трубами.

Эксплуатация и обслуживание ограждений

При эксплуатации ограждений запрещается:

- Использовать чистящие средства, не предназначенные для ухода за нержавеющей сталью, которые содержат кислоты, хлор, соду или абразивные материалы.
- Использовать грубые и жесткие губки, щетки и другие предметы, которые могут поцарапать поверхность и нарушить защитный оксидный слой.
- Прикладывать к элементам ограждения значительные усилия, виснуть на поручнях или поворотной створке, раскачивать вертикальные стойки.
- Пытаться открыть поворотную створку более чем на 90 градусов.

Обслуживание ограждений

- Для чистки ограждений используйте мягкую ткань или салфетки и специальные составы, предназначенные для ухода за нержавеющей сталью. Периодичность обработки – не реже 1 раза в месяц.
- Шарнирные муфты при эксплуатации должны 1 раз в 6 месяцев смазываться консистентной смазкой тонким слоем, излишняя смазка должна быть удалена с помощью мягкой ткани.

Транспортировка и хранение

Ограждение в заводской упаковке должно транспортировать только закрытым транспортом (в железнодорожных вагонах, в контейнерах, в закрытых автомашинах, в трюмах, на самолетах и т.д.) с защитой от прямого воздействия атмосферных осадков и пыли.

Хранение ограждений допускается в закрытых помещениях при температуре окружающего воздуха от -50°C до $+50^{\circ}\text{C}$. При хранении, в помещении не допускается наличие паров кислот, щелочей или газов, вызывающих коррозию.

Если ограждение транспортировалось или хранилось при температурах, отличных от температур, соответствующих условиям эксплуатации, то перед началом монтажных работ его необходимо выдержать в упаковке в течение суток при температуре соответствующей условиям эксплуатации.

Гарантийные обязательства

Гарантия на ограждение составляет 12 месяцев со дня продажи. В течение этого срока бесплатно устраняются дефекты или заменяются неисправные узлы. В гарантийные обязательства не входит доставка неисправного изделия в сервисный центр или выезд сотрудников СЦ для устранения неисправности. Гарантия не распространяется на узлы, вышедшие из строя вследствие нарушения правил хранения, транспортировки и эксплуатации.

Адрес гарантийного сервисного центра ООО «Тантос»: 129337 г. Москва, ул. Красная Сосна, д. 2, корп. 1, стр.1. телефон +7 495 7392283, доб. 6204

Параметры и внешний вид ограждения могут изменяться без предварительного уведомления. Актуальную версию данного документа смотрите на сайте www.tantos.pro на странице ограждений.