

# МОНИТОР ВИДЕОДОМОФОНА

ПАСПОРТ

и

РУКОВОДСТВО ПО УСТАНОВКЕ И ЭКСПЛУАТАЦИИ

- Neo HD SE Tuya**
- Stark HD SE Tuya**

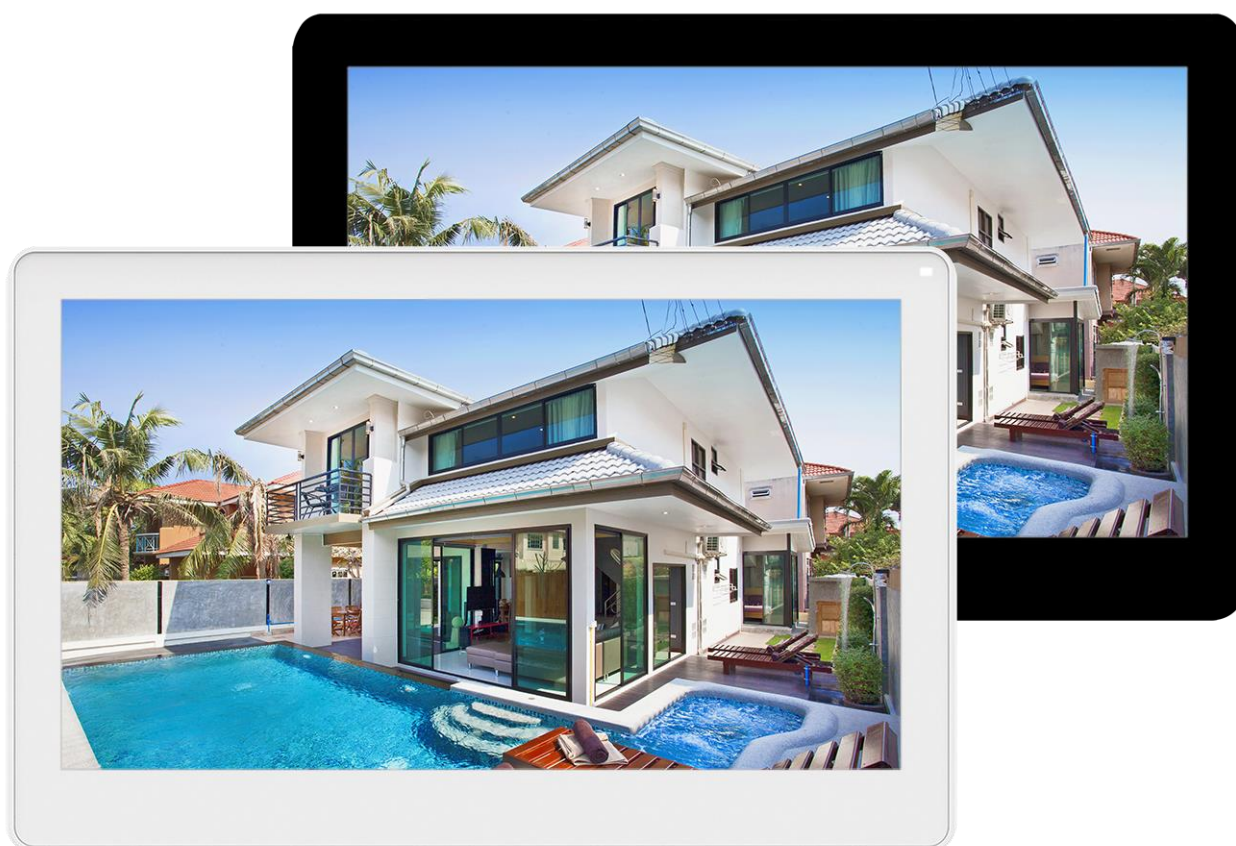

Версия ПО: v10716

Производитель оставляет за собой право вносить изменения в характеристики и функции изделия без предварительного уведомления, в целях повышения качества и производительности изделия.

## Оглавление

Замечания и предупреждения по безопасности использования .....	1
Правовая информация по использованию приложения Smart Life.....	2
Общие сведения и назначение изделия .....	2
Комплект поставки.....	3
Функции и названия элементов монитора .....	4
Функции и названия элементов задней части мониторов .....	5
Цветовая маркировка и назначение проводов шлейфов .....	5
Структурные схемы возможностей подключений .....	6
Подключение двух вызывных панелей и видеокамер .....	6
Подключение вызывной панели и видео камеры .....	6
Схема подключения нескольких мониторов в одной системе .....	7
Описание работы и схема подключения выхода «HOOK/GATE» .....	9
Описание работы и схема подключения выхода «Siren» .....	9
Описание работы и схема подключения входа «Sensor» .....	10
Установка .....	10
Подключение монитора к Wi-Fi для работы с приложением.....	11
Управление монитором.....	12
Меню монитора.....	12
Описание строки состояния .....	12
Меню быстрого доступа .....	12
Описание значков меню быстрого доступа .....	13
Основное меню монитора .....	13
Описание значков главного меню монитора .....	13
Добавление / удаление вызывной панели или видеокамеры в меню просмотра.....	14
Функция «Не беспокоить» .....	14
Фотографирование или запись видео .....	14
Функция видеорежистратора (DVR) .....	15
Запись и прослушивание сообщений для домоладцев и автоответчика .....	16
Установка MP3 мелодии для сигналов вызова или будильника.....	16
Изменение фона (обоев) главного меню .....	16
Установка пароля .....	16
Адрес монитора .....	17
Эксплуатация монитора .....	17
Системные настройки монитора.....	18
Облачное обновление прошивки.....	21
Основные технические характеристики .....	22
Правила хранения и транспортировки .....	22
Правила продажи изделия.....	22
Утилизация.....	22
Техническое обслуживание .....	22
Гарантийные обязательства .....	22
Сведения о маркировке изделия .....	23
Сведения о сертификации .....	23
Сведения о изготовителе и импортере .....	23
Гарантийный талон.....	23

## **Спасибо за приобретение нашей продукции.**

**Внимание:** Внутри изделия имеется опасное для здоровья напряжение. Для предотвращения нанесения вреда здоровью и имуществу внимательно ознакомьтесь с данным разделом.

### **Замечания и предупреждения по безопасности использования**

#### **При эксплуатации изделия запрещается:**

1. Устанавливать изделие в непроветриваемых нишах или замуровывать изделие в стену. Это может вызвать повреждение изделия или пожар.
2. Самостоятельно разбирать, ремонтировать или модернизировать изделие. Это может вызвать поражение электрическим током, пожар или повреждение изделия.
3. Подключать к изделию другие устройства без отключения питания. Это может вызвать повреждения устройств и изделия.
4. Использовать изделия во влажных помещениях. Это может вызвать поражение электрическим током или пожар.
5. Эксплуатировать изделие с поврежденным шнуром питания. Это может вызвать поражение электрическим током или пожар.
6. Вставлять вилку в розетку влажными руками. Это может вызвать поражение электрическим током.
7. Использовать воду или другие жидкости для чистки изделия. Используйте только сухую ткань, чтобы избежать поражения электрическим током.

#### **Замечания по эксплуатации изделия:**

1. Изделие при работе может быть теплым, это не является неисправностью изделия.
2. Выключайте питание, если изделие не используется длительное время.
3. Избегайте попадания прямых солнечных лучей на изделие и не размещайте изделие вблизи нагревательных элементов.
4. Избегайте попадания посторонних предметов в корпус изделия. Это может вызвать повреждение изделия.
5. Не размещайте какие-либо предметы на корпусе изделия.
6. Если изделие издает странный шум, немедленно выньте вилку из розетки и обратитесь в сервисный центр поставщика.

В случае выявления неисправности изделия обратитесь в сервисный центр поставщика.

Адрес гарантийного сервисного центра ООО «Тантос»: 129337 г. Москва, улица Красная Сосна, дом 2, корпус 1, стр.1. телефон +7 495 7392283, доб. 6204

**Производитель не несет ответственности за любой вред, нанесенный вследствие неправильного использования изделия.**

## Правовая информация по использованию приложения Smart Life

**Внимание:** Перед использованием приложения и устройства пользователь должен ознакомиться с нижеследующей информацией. Начало использования приложения и устройства означает безоговорочное согласие со всеми условиями данного документа.

1. Перед использованием изделия пользователь должен ознакомиться и согласиться с Пользовательским соглашением и Политикой конфиденциальности, ссылки, на которые предлагаются пользователю при установке приложения.
2. Все права на приложение “Smart Life” принадлежат компании Volcano Technology Limited.
3. Приложение может быть изменено владельцем приложения без предварительного уведомления, внешний вид приложения, приведенный в инструкции на приложение, может отличаться от реального.
4. Компания Volcano Technology Limited несет всю ответственность за работу приложения “Smart Life”.
5. Приложение предназначено только для смартфонов на базе iOS и ОС Андроид (с подключенными сервисами Goggle), актуальных версий. Если в смартфоне отсутствуют сервисы Google и Play Market, то работа приложения невозможна.
6. Приложение предоставляется «как есть», с возможными ошибками и неточностями, ТМ TANTOS не несет ответственности за прямой или косвенный ущерб, связанный с использованием данного продукта.
7. ТМ TANTOS не несет ответственности за простои в работе оборудования связанные с передачей информации через сеть Интернет или другие сети, вызванные любыми факторами, при этом ТМ TANTOS делает все возможное для минимизации рисков простоя и обеспечивает пользователям своевременную техническую поддержку.
8. Не работоспособность приложение не является гарантийным случаем для устройства, с которым используется приложение “Smart Life”, смотри раздел «Гарантийные обязательства».
9. Пользователь несет ответственность за сохранность своих персональных данных на смартфоне, на котором установлено Приложение, а также фото или видеоматериалов, сохраненных в приложении. Пользователь несет полную ответственность в случае доступа к смартфону третьих лиц и выполнения каких-либо действий в Приложении.

## Общие сведения и назначение изделия

Монитор видеодомофона является технически сложным устройством бытового назначения. Монитор предназначен для установки внутри помещения для общения с посетителем через внешние вызывные панели, просмотра изображения от вызывных панелей или подключенных видеокамер, а также записи изображений от вызывных панелей или видеокамер на внутреннюю память или microSD карту.

Несколько мониторов могут быть объединены в одну систему с адресным интеркомом.

Монитор может отправлять уведомления о вызове в приложение “Smart Life” для смартфона на базе iOS или Андроид (с подключенными сервисами Google). Для работы приложения “Smart Life” монитор и смартфон должны иметь подключение к Интернет.

### Монитор имеет следующие особенности:

- 7 дюймов Neo HD SE Туа или 10 дюймов Stark HD SE Туа цветной ЖКИ IPS дисплей с разрешением 1024x600 точек.
- Поддержка работы с вызывными панелями и видеокамерами с форматом видеосигнала AHD 1080p/720p, TVI 1080p/720p, CVI 1080p/720p, CVBS (PAL / NTSC).
- 10 мелодий вызова с возможностью установки разных мелодий для разных входов.

- Управление замком двери через вызывную панель или непосредственно от монитора (импульсный выход для электромеханического замка).
- Управление блоком управления ворот непосредственно от монитора или через специальное реле TS-NC05 или через дополнительный выход вызывной панели серии Stuart или iPanel2 на 2 и 4 абонента.
- Поддержка подключения 2 вызывных панелей, 2 видеокамер или 1 вызывной панели и 3 видеокамер, до 3 дополнительных мониторов (информацию о совместимых моделях мониторов смотрите на сайте [www.tantos.pro](http://www.tantos.pro) в разделе часто задаваемых вопросов).
- Функция «Не беспокоить».
- Встроенная память, поддержка microSD карт памяти от 8 ГБ до 256ГБ формата SDXC.
- Проигрыватель мелодий MP3.
- Возможность использования MP3 файлов в качестве сигналов вызова и будильника.
- 6 будильников с возможностью установки различных циклов работы.
- 4 расписания уровня громкости вызова по времени.
- Отображение часов и погодного виджета в дежурном режиме. Погодный виджет отображается только после подключения монитора в приложение.
- Голосовые сообщения для домочадцев.
- Автоответчик с возможностью записи собственных сообщений.
- Голосовое оповещение об открывании двери.
- Запись фото или видео при вызове или вручную.
- Запись видео по движению или постоянно по одному каналу в дежурном режиме или вручную по любому каналу.
- Адресный интерком, функция общего вызова.
- Выход сигнала снятия трубки «HOOK» для работы с блоками сопряжения.
- Выход «Siren» включающийся на время вызова, выход может быть использован для подключения слаботочного оповещателя.
- Вход «Sensor» активирующий экран или запись по внешнему извещателю.

## Комплект поставки

- |                                    |         |
|------------------------------------|---------|
| 1. Монитор                         | – 1 шт. |
| 2. Паспорт                         | – 1 шт. |
| 3. Кронштейн                       | – 1 шт. |
| 4. Соединительный шлейф 5 проводов | – 2 шт. |
| 5. Соединительный шлейф 4 провода  | – 3 шт. |
| 6. Крепежный комплект              | – 1 шт. |

**\*Комплект поставки может быть изменен производителем в любое время без предварительного уведомления.**

## Функции и названия элементов монитора

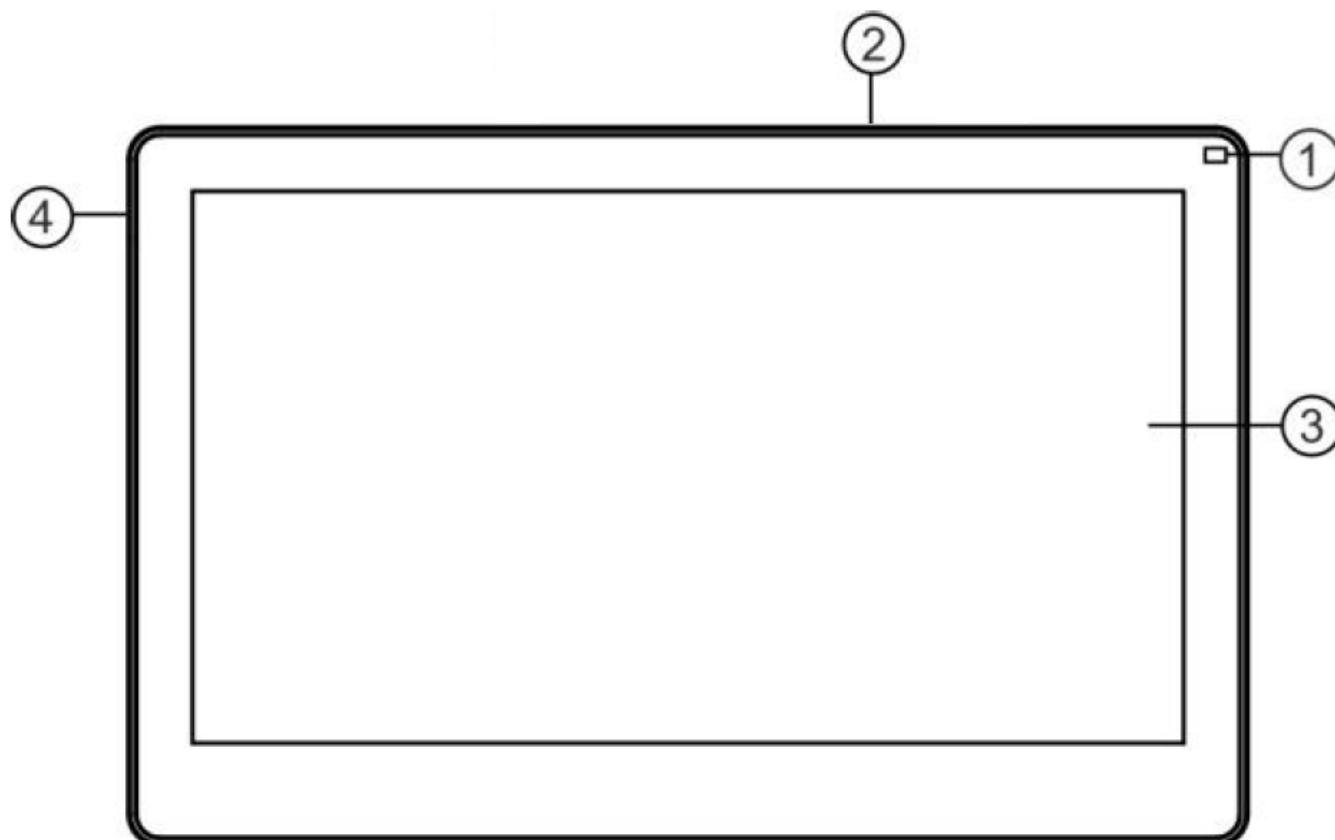

№	Элемент	Функция
1	Индикатор питания	Горит при включенном мониторе, периодически мигает при включенном режиме «Не беспокоить» или наличии не просмотренных записей.
2	Слот для установки microSD карты, находится под крышкой	<b>Внимание:</b> установка или изъятие microSD карты возможна только при снятии монитора с кронштейна
3	Экран	
4	Микрофон	

## Функции и названия элементов задней части мониторов

Крышка слота microSD карты

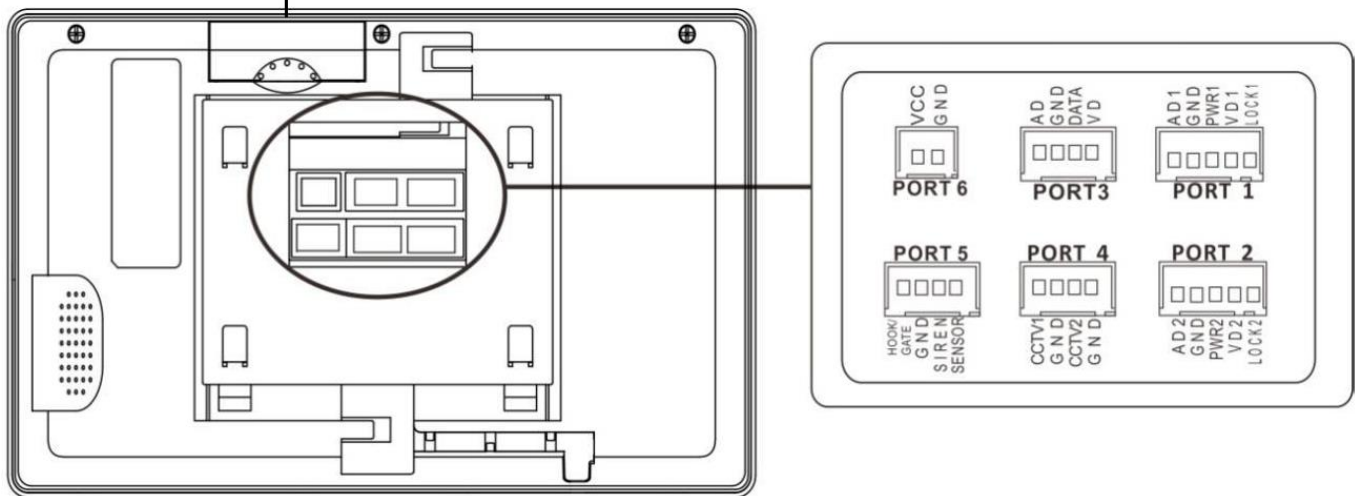

Порт P1 – подключение панели 1

Порт P2 – подключение панели 2

Порт P3 – подключение дополнительных мониторов

Порт P4 – подключение дополнительный видеокамер

Порт P5 – выход сигнала «HOOK» или сигнала управления воротами, выход «Siren», вход «Sensor»

Порт P6 – подключение внешнего питания 15В

## Цветовая маркировка и назначение проводов шлейфов

Цвет провода	Шлейф панелей	Шлейф интеркома
Красный	Аудио	Аудио
Синий	Общий	Общий
Желтый	+12В питание вызывной панели	Шина DATA
Белый	Видео	Видео
Коричневый	Импульсный выход для электромеханического замка	-

Шлейф дополнительных камер

Цвет провода	
Белый	Видео вход 1
Синий	Общий
Белый	Видео вход 2
Синий	Общий

Шлейф выхода HOOK или выхода управления воротами GATE

Цвет провода	
Белый	Выход HOOK\GATE
Синий	Общий
Коричневый	Выход Siren
Зеленый	Вход Sensor



## Структурные схемы возможностей подключений

### Подключение двух вызывных панелей и видеокамер

В системе может быть 1 основной монитор, 3 дополнительных монитора, 2 вызывных панели и 8 видеокамер.

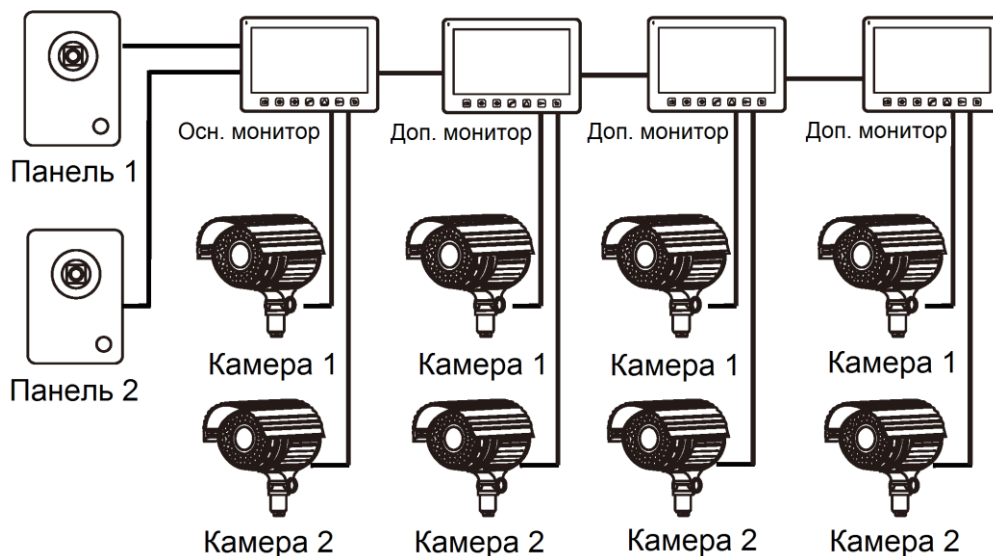

### Подключение вызывной панели и видеокамеры

В системе может быть 1 основной монитор, 3 дополнительных монитора, 1 вызывная панель и 9 видеокамер.

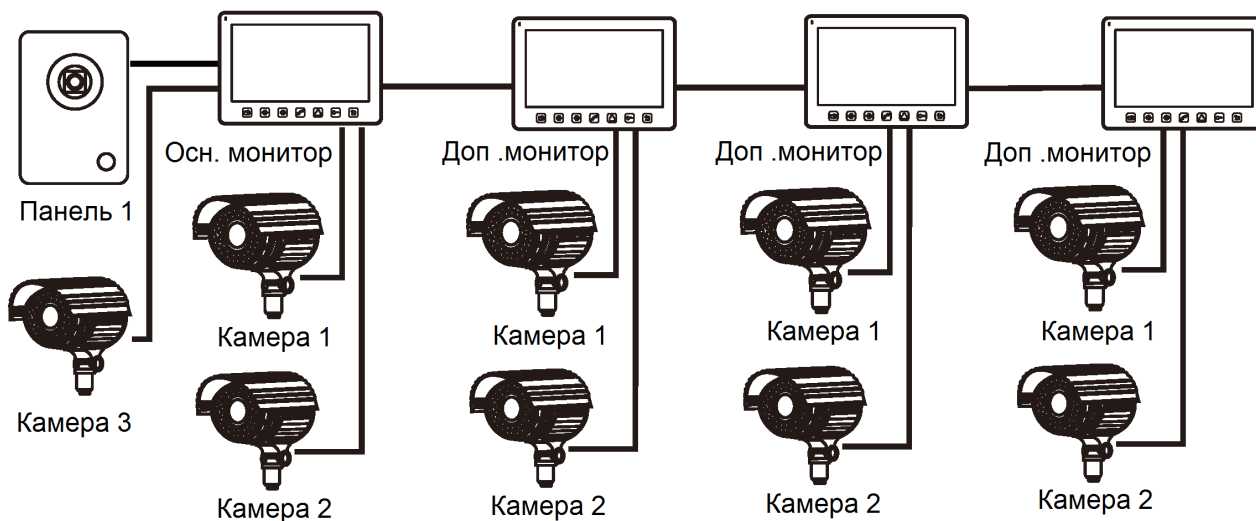

#### Примечание:

В качестве дополнительных мониторов могут использоваться HD мониторы серии Classic. Вместо дополнительных мониторов может быть подключена аудиотрубка TS-AD Tantos. Для полноценной работы трубки TS-AD Tantos рекомендуется осуществлять ее питание от БП TS-08 Slim (в комплект поставки трубки БП не входит, приобретается отдельно).



## Схема подключения нескольких мониторов в одной системе

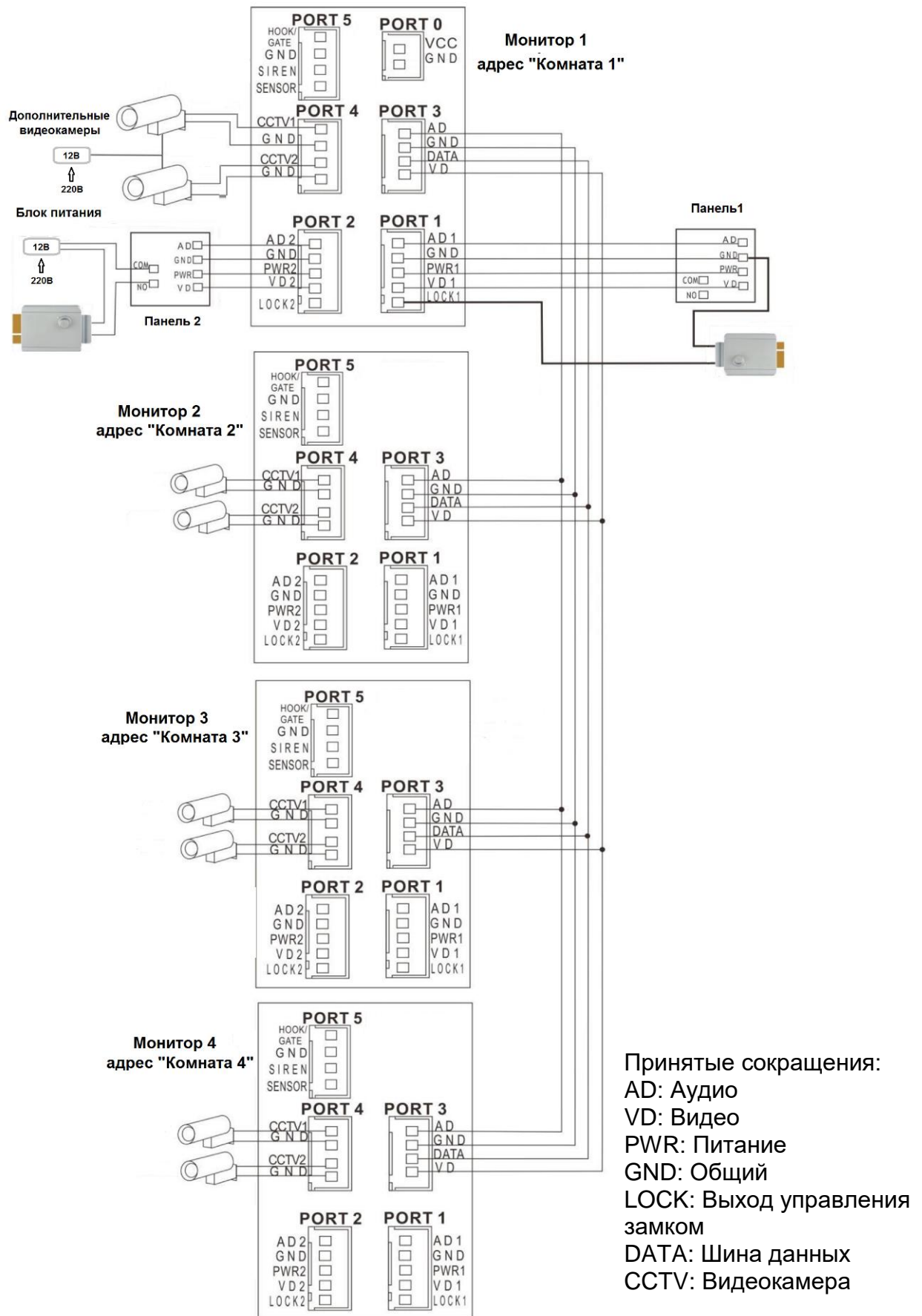

**Внимание:** На схеме показаны 2 возможных варианта подключения импульсного электромеханического замка. Какой выбрать вариант зависит от применяемого оборудования, см. инструкцию на вызывную панель.

**Примечания:**

1. Во избежание неправильной работы и повреждения устройств внимательно изучите руководства по установке и подключению устройств.
2. Для исключения помех и искажений аудио и видеосигналов при подключении вызывных панелей рекомендуется использовать кабель типа КВК-В-2 2x0,75 кв. мм. или аналогичный с медными жилами и оплеткой. При использовании указанного кабеля расстояние между вызывной панелью и монитором не должна превышать 50 метров.
3. Расстояние между первым и последним монитором в системе не должно превышать 50 метров при использовании кабеля РК-75-3 и 3-х дополнительных жил сечением не менее 0,5 кв. мм
4. **Использование кабеля UTP** при подключении вызывных панелей и видеокамер формата AHD/TVI/CVI **не допускается.**
5. Использование кабелей типа UTP/FTP, КСПВ или аналогичных, не предназначенных для передачи видеосигнала, может привести к помехам на изображении, а также к односторонней слышимости из-за взаимопроникновения сигналов. Не рекомендуется применять шнуры ШВЭВ 3x0,12 кв. мм, ШГЭС 4x0,08 кв. мм. или аналогичные ввиду их малого сечения.
6. Вызывные панели могут быть подключены только к основному монитору, имеющему адрес «Комната 1» (смотрите раздел «Адрес монитора»). При установке любого другого адреса, входы панелей не работают.
7. При подключении нескольких мониторов в одной системе во всех мониторах, кроме первого, необходимо изменить адрес устройства так, чтобы адреса не повторялись (смотрите раздел «Адрес монитора»).
8. Входы для подключения видеосигнала CCTV не транслируются по шине между мониторами, т.е. у каждого монитора может быть свой набор видеокамер. Если необходим просмотр видеокамер, подключенных к основному монитору, необходимо использовать видеораспределители и дополнительные кабели для подключения данных камер к другим мониторам.
9. Видеокамеры должны иметь собственные источники питания.
10. Подключение видеокамер должно производиться только коаксиальным кабелем с волновым сопротивлением 75 Ом. Выбор типа коаксиального кабеля должен осуществляться, исходя из расстояния и затухания сигнала в кабеле.
11. При подключении электромеханического замка к вызывной панели требуется дополнительный блок питания или импульсный накопитель, соответствующий напряжению и току потребления замка. Схему подключения замка к вызывной панели смотри в инструкции на вызывную панель.

**Внимание:** Использовать питание вызывной панели для питания замка без дополнительных устройств **запрещено.**

12. Выход управления замком монитора LOCK является импульсным, т.е. при открывании замка через этот выход происходит разряд конденсатора 2200мкФ x 12В.
13. Для питания замка следует предусматривать отдельный кабель с сечением, соответствующим потребляемому замком току.
14. Схемы подключения ворот с помощью реле TS-NC05 или панелей серии Stuart или iPanel2 на 2 и 4 абонента смотрите в инструкции на соответствующие устройства.
15. Коммутируемый ток через выход монитора «GATE», реле TS-NC05 или дополнительный выход панели серии Stuart и iPanel2 на 2 и 4 абонента не может превышать 5 мА. При управлении устройствами, имеющими ток более указанного, необходимо использовать промежуточное реле с соответствующими характеристиками.
16. При подключении дополнительных устройств необходимо соблюдать полярность.
17. При использовании вызывных панелей или блоков сопряжения других производителей или серий **подключение должно производиться по назначению сигналов, а не по цветам проводов**, т.к. разные производители используют разные цветовые схемы.
18. Вызывные панели других производителей могут иметь несовместимость с монитором по аудиоканалу, что может приводить к появлению самовозбуждения, односторонней слышимости или отсутствию

открывания замка. Неработоспособность изделий ТМ TANTOS с оборудованием других брендов не является гарантийным случаем.

## Описание работы и схема подключения выхода «HOOK/GATE»

Логика работы выход «HOOK/GATE» зависит от того включено ли управление воротами в настройках монитора (см. Конфигурация устройства).

- Если управление воротами выключено, то выход работает в режиме «HOOK». Режим «HOOK» предназначен для подключения к блокам сопряжения многоквартирных домофонов.
- Если управление воротами включено, то выход работает в режиме «GATE».

В режиме «HOOK» выход постоянно замкнут на общий провод (GND) и размыкается на время разговора.

В режиме «GATE» выход разомкнут и замыкается на общий провод (GND) на время, установленное в меню монитора.

Выход «HOOK/GATE» может управляться с дополнительных мониторов, подключенных к основному монитору. При этом в режиме «GATE» на дополнительных мониторах **должен быть** установлен «Режим работы доп. реле»: 2.

### Схема подключения в режиме «HOOK»

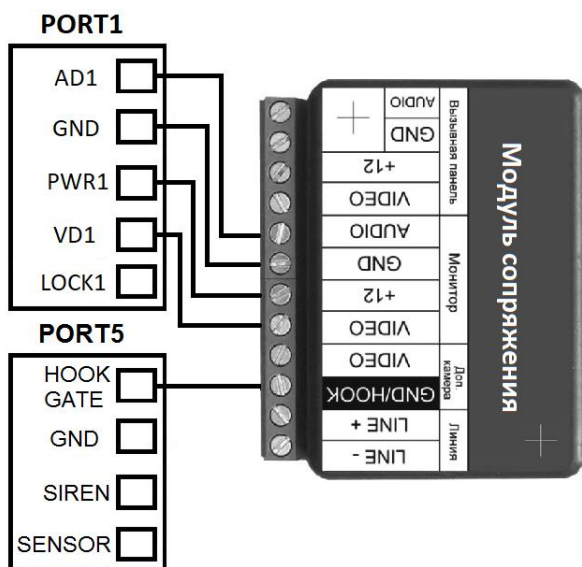

### Схема подключения в режиме «GATE»

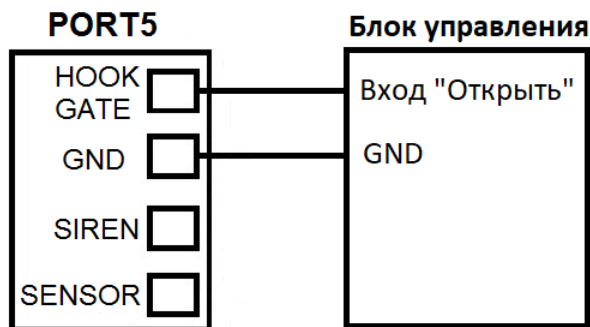

**Внимание:** На схемах показано только подключения монитора и дополнительного оборудования. Все остальные подключения дополнительного оборудования, смотри в документации на дополнительное оборудование.

В режиме «GATE» выход может быть подключен к контроллеру СКУД или кодонаборной панели параллельно кнопке выхода.

Коммутируемый ток через выход «GATE» не может превышать 5 мА.

## Описание работы и схема подключения выхода «Siren»

Выход «Siren» («открытый коллектор») замыкается на общий провод (GND) на время вызова монитора. Для подключения оповещателя необходим дополнительный блок питания. Коммутируемый ток не более 100мА.

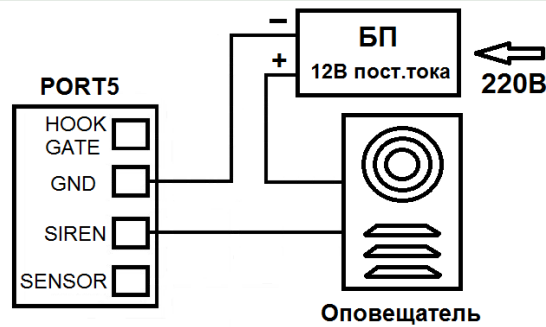

## Описание работы и схема подключения входа «Sensor»

К входу «Sensor» может быть подключен любой НЗ или НО извещатель. Тип извещателя устанавливается в настройках монитора. Срабатывание извещателя включает экран монитора при непрерывной записи DVR или принудительно включает запись при записи по детектору движения.

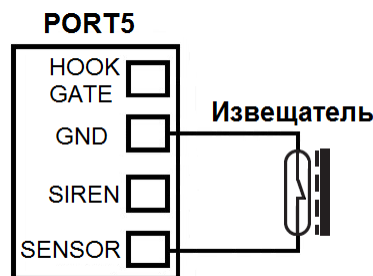

## Установка

**Внимание:** Монитор и вызывную панель не рекомендуется включать в одном помещении. Акустическая связь между монитором и вызывной панелью вызывает самовозбуждение устройств, что может вывести динамики устройств из строя.

Не подключайте питание до окончания выполнения подключений.

1. Определите место установки монитора. Рекомендуемая высота установки монитора: 1,5 метра.
2. Снимите кронштейн с монитора.
3. Установите кронштейн монитора на стену.
4. Если планируется использование microSD карты, вставьте карту в монитор, расположив ее согласно пиктограммы, расположенной рядом со слотом для карты.
5. Подключите кабели согласно приведенной ранее схеме.
6. Закрепите монитор на кронштейне.
7. Включите питание монитора после его установки и выполнения всех подключений.
8. Отформатируйте microSD карту.

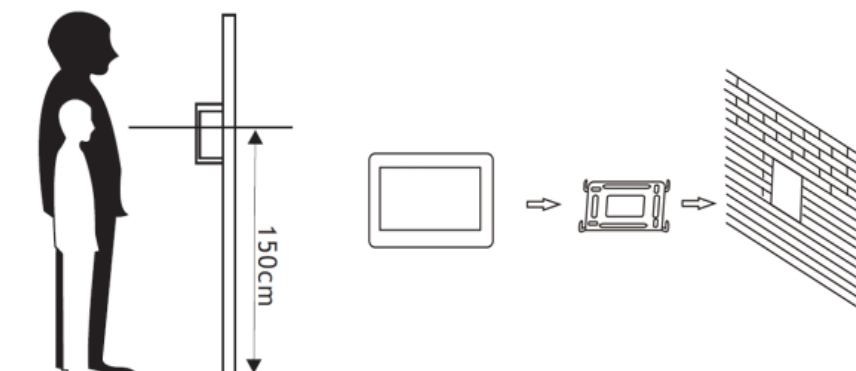

**Примечание:** Укорачивание или удлинение провода питания монитора и обрезание вилки 220В не снимает монитор с гарантии, если при монтаже были соблюдены правила соединения и изоляции проводов.

## Подключение монитора к Wi-Fi для работы с приложением

**Внимание:** Монитор может быть подключен только к сети Wi-Fi с рабочей частотой 2,4ГГц, сети с рабочей частотой 5 ГГц не поддерживаются. В роутере должен быть включен режим DHCP. Задать монитору статический IP адрес вручную невозможно.

Для работы монитора с приложением Smart Life монитор должен быть подключен к домашней сети.

Для подключения монитора к Wi-Fi проделайте следующее:

- Войдите в настройки монитора.
- Выберите пункт меню «Wi-Fi».
- Включите использование Wi-Fi.
- Нажмите на стрелку в строке «Выбор сети». Монитор отобразит все доступные сети в месте установки.
- Найдите свою домашнюю сеть и нажмите на ее название. Монитор отобразит экранную клавиатуру. Введите пароль сети с учетом регистра и нажмите «✓».
- Если подключение прошло успешно, монитор отобразит имя сети и уровень Wi-Fi в строке над строкой «Выбор сети».

## Установка приложения и регистрация монитора в приложении.

Для установки приложения Smart Life, найдите его в магазине приложений или отсканируйте смартфоном QR-код со ссылкой на приложение, который вы можете найти, войдя в настройки монитора, выбрав пункт «Wi-Fi» и затем выбрав пункт «Загрузка приложения». После подключения монитора к сети Wi-Fi, установки приложения, регистрации учетной записи и создания «Дома» в приложении, вы можете добавить монитор в приложение. Для этого:

- Нажмите «+» в правом верхнем углу приложения.
- В появившемся окне выберите пункт сканировать QR код.
- Отсканируйте QR код монитора, который находится в пункте настроек Wi-Fi «ID устройства».
- Приложение регистрирует монитор в течение нескольких минут.
- В последнем пункте настроек вы можете изменить название монитора на любое удобное вам, нажав на значок редактирования рядом с именем по умолчанию, после чего нажмите кнопку «Завершено».

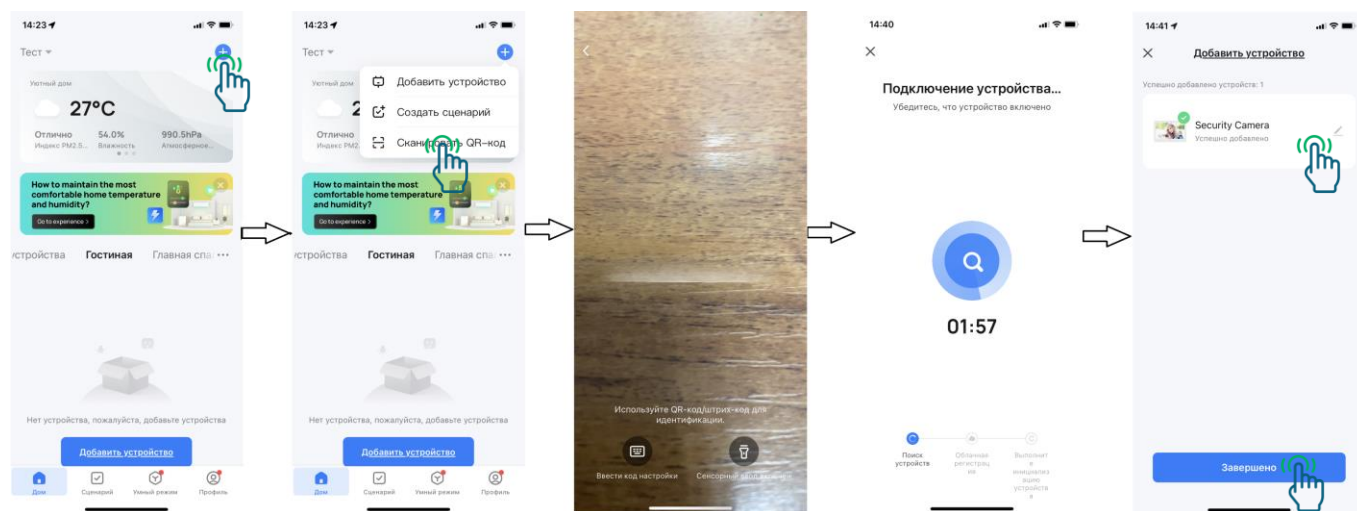

## Управление монитором

Для управления монитором используются следующие действия:

- Касание – выбор пункта меню или подтверждение выбора.
- Взмах влево или вправо – переход на другую страницу меню.
- Взмах вверх – переход на следующую страницу меню настроек.
- Взмах вниз – переход на предыдущую страницу меню настроек.

## Меню монитора

Монитор имеет два вида меню: меню быстрого доступа и основное меню. При нажатии на экран в дежурном режиме сначала отображается меню быстрого доступа. В верхней части меню отображается строка состояния.

### Описание строки состояния

Строка состояния расположена в верхней части экрана главного меню. В строку состояния выводятся следующие символы:



Отключение экрана. Коротко нажмите на значок для перехода монитора в дежурный режим. Длительное нажатие на значок вызывает отображение окна предложения перезагрузки монитора.



Подключение к многоквартирной системе TM Tantos.



Значок белого цвета говорит о том, что установленная microSD карта в норме.



Значок красного цвета говорит о том, что установленная microSD карта обнаружена, но недоступна для чтения. Отформатируйте microSD карту, возможно, это устранит проблему. Если проблема останется, замените microSD карту.



Значок зеленого цвета говорит о том, что установленная microSD карта должна быть отформатирована. Если SD карта нуждается в форматировании, монитор выведет предупреждение об этом, выберите пункт «Начать форматирование» или откажитесь от форматирования карты, при этом карта будет недоступна.



Уровень сигнала Wi-Fi.



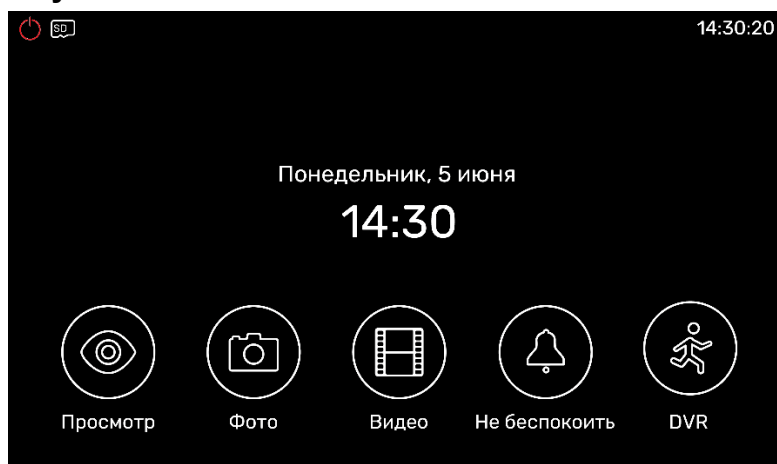

## Меню быстрого доступа





Если монитор подключен к Wi-Fi и приложению, то помимо часов в меню быстрого доступа будет отображен погодный виджет.

### Описание значков меню быстрого доступа

Значок	Функция	Примечание
	Просмотр	Просмотр изображений от панелей или видеокamer
	Просмотр / удаление фото	Если есть не просмотренные файлы, в правом углу значка отображается их количество
	Просмотр / удаление видео записанного вручную	Если есть не просмотренные файлы, в правом углу значка отображается их количество
	Не беспокоить	Отключение сигнала вызова
	Просмотр / удаление записей видео DVR	

Для перехода в основное меню монитора нажмите на любое свободное место экрана.



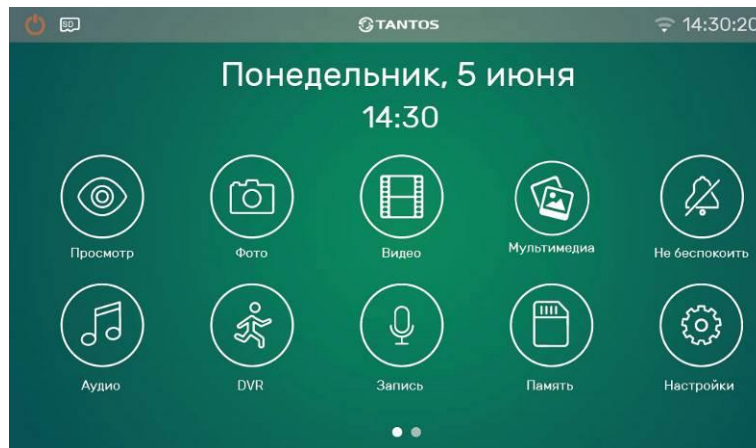

### Основное меню монитора











**Внимание:** Показан пример «Основного меню», внешний вид может быть изменен установкой собственных «обоев» и отключением некоторых значков в настройках монитора. Могут быть отключены следующие значки: «Аудио», «DVR» «Запись», «Вызов», «Память» и «Календарь».

Если включены все значки, то внизу экрана отображаются две точки, показывающие, что «Основного меню» имеет две страницы.

### Описание значков главного меню монитора



Значок	Функция	Примечание
	Просмотр	Просмотр изображений от панелей или видеокamer
	Просмотр / удаление фото	Если есть не просмотренные файлы, в правом углу значка отображается их количество
	Просмотр / удаление видео записанного вручную	Если есть не просмотренные файлы, в правом углу значка отображается их количество
	Мультимедиа	Просмотр/удаление фото и звуковых файлов, сохраненных на microSD карте





	Не беспокоить	Отключение сигнала вызова
	Календарь	Отображение календаря
	Прослушивание/удаление сообщений.	Если есть не прослушанные сообщения, в правом углу значка отображается их количество
	Просмотр / удаление записей видео DVR	
	Память	Отображение состояния памяти монитора и SD карты
	Запись	Запись аудио сообщений
	Вызов	Вызов через интерком
	Настройки	Вход в системные настройки

**Примечание:** Календарь выключается через 4 часа для защиты экрана от выгорания.

## Добавление / удаление вызывной панели или видеочамеры в меню просмотра

Для добавления вызывной панели или видеочамеры в меню просмотра выберите значок  и войдите на страницу просмотра. Если на странице просмотра нет нужного устройства, то выберите значок  и добавьте устройство из списка. Добавление устройств может быть заблокировано в настройках монитора. Для удаления устройства из списка нажмите и удерживайте значок устройства, после чего подтвердите удаление, выбрав значок .



## Функция «Не беспокоить»



Вы можете использовать меню настроек для включения или выключения функции «Не беспокоить» или включать/выключать режим в основном меню, выбрав значок . Если функция «Не беспокоить» включена, значок поменяется на , монитор не будет выдавать звуковых сигналов вызова в режимах вызова от панели, интеркома или общего вызова, при этом экран будет загораться. Выход «Siren» не работает в режиме «Не беспокоить».

## Фотографирование или запись видео

- Автоматическое фотографирование или запись видео: монитор может автоматически делать и сохранять фотографии или видео по нажатию кнопки вызова на вызывной панели. Установите для функции «Действие при вызове» в системных настройках значение:
  - Нет действий
  - Сделать фото
  - Записать видео
  - Сделать фото и записать видео

**Внимание:** Запись видео возможна только при наличии microSD карты в мониторе.

- Ручное фотографирование или запись видео: в режиме разговора или просмотра нажмите на значок  для фотографирования или на значок  для записи видео. Значок изменит цвет на красный. Для остановки записи видео нажмите на значок  еще раз.

Для просмотра записанных фото или видео выберите значок  или , затем выберите область памяти и нужную дату. Не просмотренные файлы имеют рядом с названием закрытый конверт.

Для удаления файла длительно нажмите на его название, после чего подтвердите удаление, выбрав значок .

## Функция видеорежистратора (DVR)



**Внимание, внимательно прочитайте данную информацию:**

- Запись по детектору движения или постоянно возможна только по одному заранее выбранному каналу.
- Запись автоматически выключается при отсутствии или неисправности microSD карты. Если карта вытаскивалась из монитора, то после возврата карты в монитор, проверьте настройки записи.
- Запись по детектору движения ведется только, когда монитор находится в дежурном режиме. В любом другом режиме запись по детектору движения не ведется.
- Срабатывание детектора движения и включение записи зависит от угла обзора видеокамеры, освещенности сцены, ракурса видеокамеры, размеров движущихся объектов и т.д. Ложные срабатывания или пропуски записи движущихся объектов не являются неисправностью монитора.
- Если монитор зависает или перезагружается, отформатируйте microSD карту. Если это не помогло, замените microSD карту или обратитесь в сервисный центр.

### Для включения функции видеорежистратора (DVR):

- Включите хотя бы один из трех интервалов в системных настройках → «НАСТРОЙКА DVR».
- Установите время отображения изображения после включения функции видеорежистратора. Включая отображение выбранного канала монитор извещает о том, что регистратор включен.
- Включите хотя бы один интервал, во время которого будет производиться запись. Если время начала и конца заданы одинаковыми, функция DVR будет активна 24 часа.
- Установите источник записи.
- Для записи по детекции движения установите чувствительность.
- При необходимости включите функции включения экрана при детекции движения или при срабатывании внешнего датчика.
- При необходимости отключите включение дисплея при старте DVR.
- Выберите действие при детекции движения.

### Работа видеорежистратора (DVR):

- После перехода монитора в режим ожидания, монитор включает режим видеорежистратора, при этом на экране появляется изображение и значок . Если монитор производит запись, то на экране отображается красный значок . Когда запись не производится, значок становится белым.

**Внимание:** Включение экрана при старте DVR может быть отключено в настройках, см. пункт «Настройка DVR» → «Не включать экран при старте DVR».

- Если разрешено включение экрана при старте DVR, то по истечении времени, установленного в пункте «Время выключения дисплея», монитор должен погаснуть.
- Во время работы монитора в режиме DVR нажатие на экран включает отображение выбранного для записи канала, не прерывая работу DVR. Это действие не влияет на состояние вызывной панели и не отражается на ее работе.
- Для отключения режима DVR нажмите на значок .

#### Примечание:

- Если при включенном DVR детекция движения выключена, то монитор будет записывать ролики по 10 минут непрерывно.
- При обнаружении движения при записи по детектору движения или по срабатыванию входа «Sensor» монитор записывает 2-х минутные ролики.
- Звук записывается в режиме DVR.
- При использовании функции DVR рекомендуется использовать microSD карты объемом от 16 до 128ГБ.



## Запись и прослушивание сообщений для домоладцев и автоответчика

1. Выберите значок , нажмите на красный кружок, начнется запись сообщения. Запишите сообщение, диктуйте его громко и четко, для завершения записи нажмите на зеленый квадрат.
2. На значке  появится круг с количеством не прослушанных сообщений.
3. Для прослушивания сообщений выберите значок , затем выберите область памяти и нужную дату. Не прослушанные сообщения отмечены значком закрытого конверта.
4. Если Вы хотите установить записанное сообщение как сообщение автоответчика, то нажмите на значок  и выберите значок <sup>1</sup> для установки сообщения при старте записи автоответчика или значок <sup>2</sup> для установки сообщения при окончании записи автоответчика
5. Для удаления сообщения, выберите значок  и подтвердите удаление, выбрав еще раз значок .

## Установка MP3 мелодии для сигналов вызова или будильника

1. Выключите монитор.
2. Вытащите microSD карту из монитора и вставьте ее в картридер компьютера.
3. Откройте содержимое диска являющегося вашей microSD картой.
4. Создайте на карте папку **eRingTone** или, если она уже есть, то просто скопируйте в нее нужные мелодии.
5. Вставьте microSD карту в монитор и включите монитор.
6. Войдите в настройки и выберите нужную мелодию в настройках мелодии вызова монитора или в настройках будильника. Мелодии добавляются в конец списка, после предустановленных мелодий.

## Изменение фона (обоев) главного меню

1. Выключите монитор.
2. Вытащите microSD карту из монитора и вставьте ее в картридер компьютера.
3. Откройте содержимое съемного диска являющегося вашей microSD картой.
4. Создайте на карте папку **Picture** и скопируйте в нее файл с нужной картинкой. Поддерживаются картинки в формате JPG, размер файла не более 7МБ.
5. Вставьте microSD карту в монитор и включите монитор.
6. Выберите значок , выберите папку **Picture** и выберите нужный файл и нажмите на значок . Подтвердите выбор файла.
7. Для удаления установленного фона войдите в настройки монитора, найдите пункт «Сброс» и удалите фон в пункте «Сбросить обои»

## Установка пароля

Вы можете установить 3 уровня защиты настроек монитора паролем.

«Без защиты»: пароль не запрашивается никогда.

«Частичная защита»: необходим ввод пароля для входа в подменю настроек устройства, удаления и сброса.

«Защита всего»: необходим ввод пароля для входа в меню настроек монитора.

По умолчанию устанавливается пароль 000000.

Если пароль утерян, то для его восстановления нужно выключить монитор, включить его и в течение 30 секунд войти в настройки монитора и установить новый пароль. Пароль должен состоять из 6 цифр.

## Адрес монитора

Если в системе установлено более одного монитора, всем дополнительным должен быть изменен адрес. Заводская установка адреса: «Комната 1». Можно установить значения «Комната 1 – 2 – 3 – 4». Основной монитор, к которому подключены вызывные панели, должен всегда иметь адрес «Комната 1».

Запрещается устанавливать одинаковый адрес для разных мониторов, система будет работать нестабильно. В случае совпадения адресов поле адреса в настройках подсвечивается красным.

## Эксплуатация монитора

### Вызов от посетителя

Для вызова монитора посетитель нажимает на кнопку вызова на вызывной панели, на экране монитора



появляется изображение посетителя и звучит сигнал вызова. На экране монитора появляется значок .

Описание значков, отображаемых на экране во время разговора:

Значок	Действие
	Нажмите для ответа на вызов, максимальное время разговора 1 минута
	Нажмите для завершения разговора
	Нажмите значок для переключения каналов
	Нажмите для пересылки вызова через интерком
	Нажмите для настройки громкости разговора, яркости, контрастности и цветности. Переключайте настройки повторным нажатием на значок
	Нажмите для записи фото посетителя
	Нажмите для записи видео
	Нажмите соответствующий значок для открывания замка двери (калитки) или ворот (управление воротами должно быть включено в настройках)
	Нажмите на стрелку что бы отобразить или скрыть значки на экране
	Нажмите для отключения или включения микрофона во время разговора

## Системные настройки монитора

В режиме ожидания нажмите на экран монитора, затем выберите значок  для входа в системные настройки.

**Примечание:** Выключенная функция обозначается значком , который при включении функции меняется на .

Настройка	Описание
Не беспокоить	Заводская настройка: Выключено. При включенной функции монитор не будет издавать звук при вызове, выход «Siren» так же не будет срабатывать.
Мелодия вызова	«Повторять мелодию вызова» Если функция выключена, то монитор будет проигрывать мелодию только один раз
	«Мелодия вызова для панели» (1 или 2) Установка мелодии вызова. Доступны 10 мелодий и есть возможность установки мелодии MP3
	«Мелодия вызова для интеркома» Установка мелодии вызова. Доступны 10 мелодий и есть возможность установки мелодии MP3
Задержка звонка в интеркоме	Установка задержки звонка при работе в интеркоме. Доступны значения: Выкл, 5, 15 секунд
Время вызова	Установка длительности вызова. Доступны значения: 5, 10, 20, 30, 40, 50, 60 секунд
Громкость вызова	«Громкость вызова для панели» Громкость устанавливается для 4-х свободно настраиваемых периодов суток
	«Громкость вызова для интеркома» Громкость устанавливается для 4-х свободно настраиваемых периодов суток
Индикатор	Заводская установка: Включено Включает или выключает индикатор питания
Мигание при не просмотренных файлах	Заводская установка: Включено Включает или выключает медленную пульсацию индикатора питания при наличии в памяти новых фото, видео или аудио файлов.
Имя значка	Заводская установка: Включено Включает или выключает надписи под значками главного меню.
Отображать дату и время в режиме ожидания	Заводская настройка: Выключено. При включенной функции монитор будет отображать время и дату. Дата и время будут менять свое положение каждую минуту. При подключении к приложению будет отображаться виджет погоды с текущей температурой и влажностью на улице и прогноз минимальной\максимальной температуры.
Отображать обои в режиме ожидания	Заводская установка: Выключено Включает или выключает отображение обоев в режиме ожидания.
Автоответчик	Заводская установка: Выключено Включает или выключает автоответчик при отсутствии ответа по истечении времени вызова.

Действие при вызове		«Нет действий» Монитор ничего не сохраняет в память
		«Сделать фото» Монитор сохраняет фото
		«Записать видео» Монитор записывает видео (только при установке microSD карты)
		«Сделать фото и записать видео» Монитор сохраняет фото, затем записывает видео (только при установке microSD карты)
Будильник	«Будильник 1 - 6» Каждый будильник настраивается индивидуально	«Статус» Включен или выключен
		«Тип будильника» Доступны значения: каждую неделю / каждый месяц / каждый год / однократно
		«Время» Установка времени будильника. Доступны значения: Год/Месяц/День/Час/Минута
		«Громкость мелодии будильника» Доступны значения от 10% до 100%.
		«По дням недели» (Доступно только для установки «каждую неделю»): Установка дней недели для будильника
		«Мелодия будильника» Доступны 8 мелодий и есть возможность установки мелодии MP3.
Защита паролем		«Без защиты» Пароль не запрашивается никогда
		«Частичная защита» Необходим ввод пароля для входа в подменю настроек устройства, удаления и сброса
		«Защита всего»: Необходим ввод пароля для входа в меню настроек монитора
		«Установка пароля» Пункт появляется если включены пункты: «Частичная защита» или «Полная защита»
Яркость		«Яркость» Установка яркости дисплея. Доступно 3 уровня.
		«Яркость подсветки в режиме ожидания в течении дня» Установка яркости подсветки часов с 8:00 до 20:00. Доступно 3 уровня.
		«Яркость подсветки в режиме ожидания ночью» Установка яркости подсветки часов с 20:00 до 8:00. Доступно 3 уровня. <b>Внимание:</b> Свечение экрана в полной темноте не является неисправностью монитора.
Настройка DVR	Время выключения дисплея	1/2/5/10/30 минут. Время отображения интерфейса включенного DVR
	Интервал 1/2/3	«Статус» Включен или выключен
		Время начала интервала
		Время конца интервала
		Источник записи > Панель 1, Панель 2, Камера 1, Камера 2. <b>Внимание:</b> Панель 1 недоступна при использовании монитора в многоквартирной системе Тантос.



Настройка DVR	Обнаружение движения	Нет детекции / Низкая / Средняя / Высокая чувствительность
	Тип внешнего датчика	Нормально закрытый или нормально открытый
	Вкл. экран при детекции	Включено или выключено
	Вкл. экран по внешнему датчику	Включено или выключено
	Не включать экран при старте DVR	Включено или выключено
	Действие при детекции	Записать видео или сделать фото
Системное время		Установка текущей даты и времени. Если в настройках Wi-Fi включена автоматическая синхронизация времени, то дата и время устанавливаются автоматически.
Конфигурация устройства	Адрес устройства	Установка адреса > Комната 1/2/3/4
	Время открывания	Устанавливает время открывания замка, подключенного к вызывной панели от 1 до 25 секунд
	Статус (Управление воротами)	Разрешение управления воротами, при включении добавляет в меню пункты «Время открывания» и «Тип исп. устройства»
	Время открывания	Устанавливает время открывания ворот от 0,1 до 25 секунд
	Режим открывания ворот	Установка типа устройства, используемого для открывания ворот. Открывание через монитор: для TS-NC05, Stuart и выхода «GATE» Открывание через вызывную панель: для iPanel2 2/4 абонента и выхода «GATE»
	Сообщение об открывании двери	Включает сообщение «Входите, дверь открыта» при открывании двери с монитора
	Громкость мелодии вызова в вызывной панели	Установка громкости вызывного сигнала, транслируемого в вызывную панель. Доступно 10 уровней громкости.
Настройка главного меню	Могут быть Включены или отключены следующие значки главного: «Аудио», «DVR» «Запись», «Вызов», «Память» и «Календарь».	
Wi-Fi	Wi-Fi	Включение или выключение Wi-Fi монитора. При включении в меню добавляются пункты: «Переадресация» и «Выбор сети»
	Автоматическая синхронизация времени	При включенной опции монитор получает текущее время с сервера.
	Переадресация	Настройка переадресации или задержки переадресации. Доступно 6 вариантов
	Выбор сети	Выбор сети, к которой будет подключен монитор и ввод пароля сети.
	ID устройства	Уникальный идентификатор монитора и QR-код для подключения в приложение.
	Загрузка приложения	QR-коды для скачивания приложения из магазинов приложения.
	Отвязать	«Отвязка» монитора от приложения, после подтверждения действия монитор может быть зарегистрирован в приложение нового «хозяина».



Язык		Доступен выбор русского или английского языка.
Копирование встроенной памяти		Копирование внутренней памяти на microSD карту
Удаление	Стереть аудио файлы из встроенной памяти	Внимание: Удаленную информацию восстановить невозможно
	Стереть фото из встроенной памяти	
	Стереть видео из встроенной памяти	
	Стереть все из встроенной памяти	
	Стереть аудио файлы из внешней памяти	
	Стереть фото из внешней памяти	
	Стереть видео из внешней памяти	
	Стереть все из внешней памяти	
	Форматирование SD карты	
Сброс	Сброс обоев на заводские установки	
	Сброс на заводские установки	
	Сброс параметров будильника	
	Сбросить метки неп прочитанного во встроенной памяти	
	Сбросить метки неп прочитанного во внешней памяти	
	Сбросить все метки неп прочитанного	
Об устройстве	Инструкция	QR-код для скачивания инструкции
	Версия прошивки	Отображение версии прошивки.
	Аппаратная версия	Отображение аппаратной версии

## Облачное обновление прошивки

**Внимание:** Для облачного обновления прошивки в монитор должна быть вставлена microSD карта объемом от 8 до 256Гб со свободным объемом дискового пространства не менее 500мБ. Желательно отформатировать карту в мониторе перед обновлением прошивки.

Если монитор подключен к Wi-Fi и приложению, прошивка монитора может быть обновлена из облачного хранилища. Наличие новой версии прошивки можно проверить в настройках монитора в пункте «Об устройстве» → «Версия прошивки». При появлении новой прошивки после версии установленной прошивки появляется значок стрелки «>».

Для обновления прошивки нажмите на значок «>», после чего подтвердите загрузку прошивки. После завершения загрузки прошивки монитор перезагрузится и выведет экран процесса обновления прошивки.

**Внимание:** Не выключайте монитор и не предпринимайте никаких действий до окончания обновления прошивки.

После обновления прошивки монитор перезагрузится снова. После загрузки монитора, возможно, его нужно будет настроить заново.

## Основные технические характеристики

№	Параметр		Значение
1	Дисплей, разрешение	Neo HD SE TuYa	IPS, 7 дюймов, 1024x600
		Stark HD SE TuYa	IPS, 10 дюймов, 1024x600
2	Формат видеосигнала		AHD 1080p / 720p TVI 1080p / 720p CVI 1080p / 720p CVBS (PAL / NTSC)
3	Разрешение записи		Зависит от разрешения входного видеосигнала.
4	Питание		100-253В перем. тока, 50-60 Гц или 15В пост. тока (БП 230/15В не входит в комплект поставки)
5	Потребление		5Вт (не более), 1,5 Вт (ожидание)
6	Рабочая температура		От -10 до +40° С
7	Рабочая влажность		0-95%
8	Тип связи		Без трубки
9	Размеры	Neo HD SE TuYa	175 x 112 x 20 мм
		Stark HD SE TuYa	245 x 156 x 20 мм

\*Содержание драгоценных материалов: не требует учёта при хранении, списании и утилизации.

### Правила хранения и транспортировки

Хранение изделия в потребительской таре должно соответствовать условиям хранения 1 по ГОСТ 15150-69. В помещениях для хранения изделия не должно быть паров кислот, щёлочи, агрессивных газов и других вредных примесей, вызывающих коррозию.

Устройства в транспортной таре перевозятся любым видом крытых транспортных средств, в соответствии с требованиями действующих нормативных документов.

### Правила продажи изделия

Продажа изделия на территории РФ должна производиться в соответствии с постановлением Правительства РФ от 31 декабря 2020 г. N 2463. Продажа изделия не имеет возрастных или иных ограничений.

### Утилизация

Изделие утилизировать как бытовую технику без принятия специальных мер защиты окружающей среды.

### Техническое обслуживание

Техническое обслуживание изделия должно проводиться не реже одного раза в год.

Ежегодные работы по техническому обслуживанию включают:

- проверку работоспособности изделия;
- проверку целостности корпуса изделия, надёжности креплений, контактных соединений;
- очистку корпуса изделия от пыли и грязи.

### Гарантийные обязательства

Изготовитель гарантирует соответствие изделия требованиям эксплуатационной документации при соблюдении потребителем правил транспортирования, хранения, монтажа и эксплуатации.

Срок службы изделия – 5 лет.

Гарантийный срок эксплуатации – 12 месяцев с даты продажи.

При покупке изделия требуйте отметку даты продажи в гарантийном талоне и проверяйте комплектность согласно данному руководству. При отсутствии документа, подтверждающего дату приобретения, гарантийный срок исчисляется от даты производства.

В течение гарантийного срока производится бесплатный ремонт изделия. Гарантия не распространяется на изделия, имеющие повреждения корпуса или подвергшиеся разборке потребителем, а также на работу бесплатного приложения. Гарантия не распространяется на недостатки товара в части программного обеспечения и технического обслуживания (поддержка облачных и сетевых сервисов), центры управления и обеспечения и/или производитель (правообладатель) которого находятся в недружественных странах, согласно перечню, утвержденного распоряжением Правительства РФ от «05» марта 2022г. № 430-р.

При обнаружении неисправности изделие должно быть отправлено в сервисный центр поставщика.

Расходы по транспортировке к месту ремонта и обратно несет потребитель.

## **Сведения о маркировке изделия**

Этикетка с названием изделия, напряжением питания, изготовителем и импортером нанесена на коробку изделия. Этикетка с названием изделия, напряжением питания и страной производства наклеена на задней крышке устройства.

Дата производства указана в серийном номере на задней крышке устройства на наклейке со штрих кодом, где 2-я и 3-я цифра - месяц, 4-я и 5-я цифра - год производства. Так же месяц и год производства указаны на гарантийной пломбе, путем маркировки месяца и года производства.

## **Сведения о сертификации**

Изделие соответствует требованиям технических регламентов Таможенного союза ТР ТС 020/2011, ТР ТС 004/2011 и ТР ЕАЭС 037/2016.

## **Сведения о изготовителе и импортере**

### **Сделано в Китае**

Изготовитель: Шеньчжэн Еалинк Технолоджи Ко., ЛТД. Город Шеньчжэн, район Лонганг, улица Шайбей роуд, Бантиан, индустриальная зона Дезхонг, 9-4, этаж 3.

Импортер: ООО "Логист", 109156, г. Москва, ул. Саранская, дом 4/24, помещение XV, офис 2  
Тел.: (495) 739-22-83, <http://www.tantos.pro>, E-mail: [info@tantos.pro](mailto:info@tantos.pro)

Параметры и характеристики изделия могут меняться без предварительного уведомления. Актуальную версию документа смотрите на сайте [www.tantos.pro](http://www.tantos.pro) на странице изделия.



## Гарантийный талон

Талон действителен при наличии всех штампов и отметок

Модель	Дата приобретения
Серийный номер	Ф.И.О. и телефон покупателя
Название и юридический адрес продающей организации	Место печати

**Внимание: убедитесь, пожалуйста, что гарантийный талон полностью, правильно и разборчиво заполнен.**

Настоящий гарантийный талон выдается сроком на один год с даты продажи, если в паспорте изделия не указан иной гарантийный срок. Если в паспорте изделия указан больший гарантийный срок – действие настоящего гарантийного талона распространяется на указанный в паспорте изделия срок.

Гарантия распространяется только на товары, используемые в соответствии с назначением, техническими и иными условиями, предусмотренными изготовителем (производителем). При нарушении этих условий Продавец не несет ответственности по гарантийным обязательствам. Продавец вправе отказать Покупателю в гарантийном обслуживании, если при выяснении причин неисправности будет установлено, что данные обстоятельства не могут быть отнесены к заводским дефектам поставленного Товара.

**Гарантия не распространяется:**

На неисправности, возникшие в результате воздействия окружающей среды (дождь, снег, град, гроза и т.д.), наступление форс-мажорных обстоятельств (пожар, наводнение, землетрясение и др.)

- На неисправности, вызванные нарушением правил транспортировки, хранения, эксплуатации или неправильной установкой.

- На повреждения, вызванные попаданием внутрь Товара посторонних предметов, веществ, жидкостей, насекомых и т.д.

- На Товар, имеющий внешние дефекты (явные механические повреждения, трещины, сколы на корпусе и внутри устройства).

- В случае обнаружения следов механических и термических повреждений компонентов на платах.

- В случае внесения Покупателем любых изменений в Товар.

- В случае, если в течение гарантийного срока часть или части товара были заменены частью или частями, которые не были поставлены или санкционированы, а также были неудовлетворительного качества и не подходили для Товара.

- В случае если ремонт производился не в авторизованном производителем сервисном центре.

- На недостатки товара в части программного обеспечения и технического обслуживания (поддержка облачных и сетевых сервисов), центры управления и обеспечения и/или производитель (правообладатель) которого находятся в недружественных странах, согласно перечню, утвержденного распоряжением Правительства РФ от «05» марта 2022г. № 430-р.

**Действие настоящей гарантии не распространяется на детали отделки корпуса и прочие детали, обладающие ограниченным сроком использования.**

**Таблица гарантийного ремонта**

Номер гарантийного ремонта	Дата поступления аппарата в ремонт	Дата выдачи аппарата	Описание ремонта	Список замененных деталей	Название и печать сервисного центра	Ф.И.О. мастера, выполнившего ремонт

Талон должен заполняться представителем уполномоченной организации или обслуживающим центром, производящим гарантийный ремонт изделия. После проведения гарантийного ремонта данный талон должен быть возвращен Владельцу.